

Tehnicki list

Priključni navoj-zaptivni prsten, metrički

Broj artikla: 2030028



Priključni zaptivni prsten s navojem odgovara za sve kablovske uvodnice od plastike s metričkim navojem prema DIN EN 60423 odn. Unutrašnji prečnici zaptivnih prstenova su projektovani tako da se mogu prethodno montirati i ne mogu izgubiti.



PE Polietilen

Matični podaci

Broj artikla	2030028
Tip	107 F M50 PE
Oznaka 1	Zaptivni prsten
Proizvođač	OBO
Dimenzija	M50
Materijal	Polietilen
Najmanja prodajna jedinica	100
Jedinica količine	Komad
Težina	0,25 kg
Jedinica težine	kg/100 pari

Dimenzije

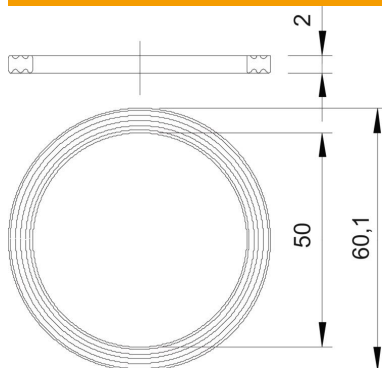

Dimenzija D1	60,1 mm
Dimenzija D2	50 mm
Dimenzija t	2 mm

Tehnički podaci

Varijanta	Trakasti zaptivni prsten
Odgovara za metrički navoj	50
Unutrašnji prečnik	50 mm