

# Tehnicki list

## Reduktor, metrički navoj

Broj artikla: 2030628



Reduciranje sa metričkim unutrašnjim i spoljašnjim navojem za montažu plastičnih kablovskih uvodnika na kućišta. Vrsta zaštite IP54 bez dodatnog završnog zaptivača. Vrsta zaštite IP68 je moguća sa dodatnim završnim zaptivačem, na primer sa O-prstenom ili ravnim zaptivačem.



PA poliamid

### Matični podaci

Broj artikla	2030628
Tip	107 R M25-20 PA
Oznaka 1	Reducir
Oznaka 2	bez halogena
Proizvođač	OBO
Dimenzija	M25-M20
Boja	svetlo siva; RAL 7035
Materijal	Poliamid
Najmanja prodajna jedinica	100
Jedinica količine	Komad
Težina	0,65 kg
Jedinica težine	kg/100 pari

# Tehnicki list

## Reduktor, metrički navoj

Broj artikla: 2030628



### Dimenzije

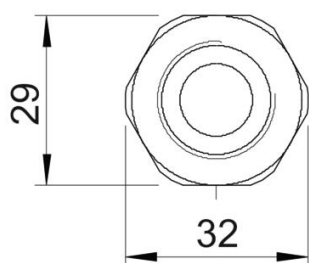
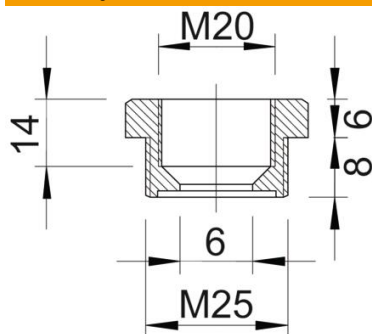

Dimenzija e	32 mm
Dimenzija L	14 mm
Dimenzija L1	8 mm
Dimenzija L2	6 mm
Dimenzija L3	14 mm

### Tehnički podaci

zaštićeno od eksplozije	ne
Vrsta navoja spoljni navoj	metrički
Vrsta navoja unutrašnji navoj	metrički
Dužina navoja	8 mm
Dimenzije navoja metrički spolja	25
Dimenzije navoja metrički unutra	20
bez halogena	da
širina ključa	29
Niklovano	ne