

Tehnicki list

Reduktor, metrički navoj

Broj artikla: 2030661



Redukcija, sa metričkim unutrašnjim i spoljašnjim navojem.



PA poliamid

Matični podaci

Broj artikla	2030661
Tip	107 R M50-32 PA
Oznaka 1	Reducir
Proizvođač	OBO
Dimenzija	M50-M32
Boja	svetlo siva; RAL 7035
Materijal	Poliamid
Smallest sales unit	25
Jedinica količine	Komad
Weight	2,2 kg
Jedinica težine	kg/100 pari

Tehnicki list

Reduktor, metrički navoj

Broj artikla: 2030661



Dimenzije

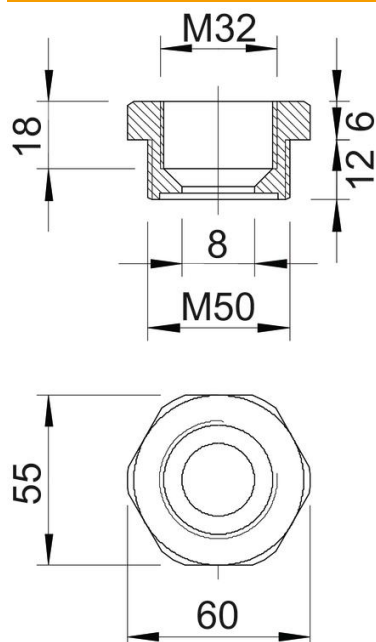

Dimension E	60 mm
Dimension L	18 mm
Dimension L1	12 mm
Dimension L2	6 mm
Dimension L3	18 mm

Tehnički podaci

zaštićeno od eksplozije	ne
Vrsta navoja spoljni navoj	metrički
Vrsta navoja unutrašnji navoj	metrički
Dužina navoja	12 mm
Dimenzije navoja metrički spolja	50
Dimenzije navoja metrički unutra	32
bez halogena	da
širina ključa	55
Niklovano	ne