

Tehnicki list

Redukcija, metrički navoj

Broj artikla: 2089505



Adapter (deo H) slično DIN 46320, sa metričkim navojem prema DIN EN 60423 odn. ISO 68.

* Cene shodno DEL-predračunu.



CuZn
37 mesing

N niklovano

Matični podaci

Broj artikla	2089505
Tip	167 R MS M16-12
Oznaka 1	Reducir
Proizvođač	OBO
Dimenzija	M16-M12
Materijal	Mesing
Površina	niklovano
Standard za površinu	
Najmanja prodajna jedinica	50
Jedinica količine	Komad
Težina	0,88 kg
Jedinica težine	kg/100 pari

Tehnicki list

Redukcija, metrički navoj

Broj artikla: 2089505



Dimenzije

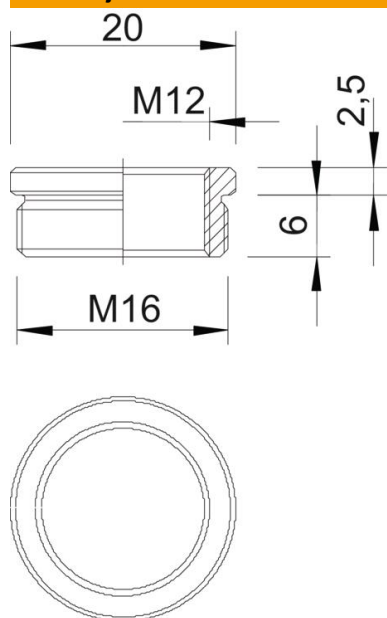

Dimenzija D	20 mm
Dimenzija L1	6 mm
Dimenzija L2	2,5 mm

Tehnički podaci

zaštićeno od eksplozije	ne
Vrsta navoja spoljni navoj	metrički
Vrsta navoja unutrašnji navoj	metrički
Dužina navoja	6 mm
Dimenzije navoja metrički spolja	16
Dimenzije navoja metrički unutra	12
Niklovano	da