

# Tehnicki list

Redukcija, PG-navoj

Broj artikla: 2089335



Adapter (deo H) prema DIN 46320, sa PG-navojem prema DIN 40430, za prelaz sa PG-navojne rupe na manju kablovsku uvodnicu.

\* Cene shodno DEL-predračunu.

CE Pg

CuZn  
37 mesing

N niklovano

## Matični podaci

Broj artikla	2089335
Tip	167 R MS PG36-21
Oznaka 1	Reducir
Proizvođač	OBO
Dimenzija	PG36-PG21
Materijal	Mesing
Površina	niklovano
Standard za površinu	
Najmanja prodajna jedinica	25
Jedinica količine	Komad
Težina	11,66 kg
Jedinica težine	kg/100 pari

# Tehnicki list

Redukcija, PG-navoj

Broj artikla: 2089335



## Dimenzije

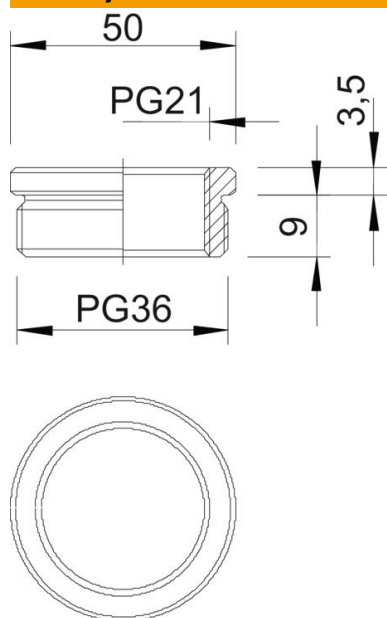

Dimenzija D	50 mm
Dimenzija L1	9 mm
Dimenzija L2	3,5 mm

## Tehnički podaci

zaštićeno od eksplozije	ne
Vrsta navoja spoljni navoj	PG
Vrsta navoja unutrašnji navoj	PG
Dužina navoja	9 mm
Dimenzije navoja PG spolja	36
Dimenzije navoja PG unutra	21
Niklovano	da