

Tehnicki list

Krivina cevi, plastika bez halogena

Broj artikla: 2047738



Deo pribora: 90° krivina prema EN 61386 (Code:4421), za elektroinstalacione cevi bez halogena.



PC/
ABS

Polikarbonat/Akrlinitril-Butadien-Stirol

Matični podaci

Broj artikla	2047738
Tip	KBH20 LGR
Oznaka 1	Krivina cevi 90°
Oznaka 2	bez halogena
Proizvođač	OBO
Dimenzija	Ø20mm
Boja	svetlo siva; RAL 7035
Materijal	Polikarbonat/akrlinitril-butadien-stirol
Najmanja prodajna jedinica	25
Jedinica količine	Komad
Težina	3,2 kg
Jedinica težine	kg/100 pari

Tehnicki list

Krivina cevi, plastika bez halogena

Broj artikla: 2047738



Dimenzije

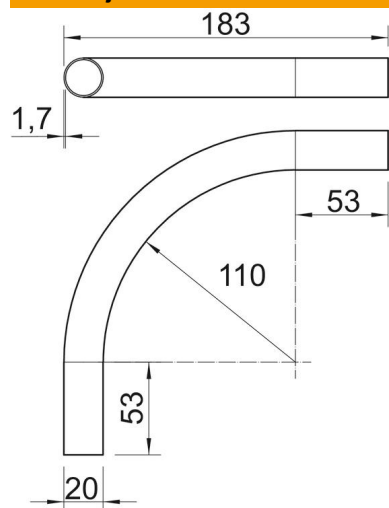

Dužina	183 mm
Dimenzija A	53 mm
Dimenzija D	20 mm
Dimenzija L	183 mm
Dimenzija M (mm)	M20
Dimenzija r	110 mm
Dimenzija t	1,7 mm

Tehnički podaci

Varijanta	Utično
Fleksibilno	ne
za nominalni prečnik cevi	20 mm
bez halogena	da
Sa naglavkom	ne
Ugao krivine	90 °