

# Tehnicki list

## Krivina cevi, plastika bez halogena

Broj artikla: 2047740



Deo pribora: 90° krivina prema EN 61386 (Code:4421), za elektroinstalacione cevi bez halogena.



PC/  
ABS

Polikarbonat/Akrilnitril-Butadien-Stirol

### Matični podaci

Broj artikla	2047740
Tip	KBH32 LGR
Oznaka 1	Krivina cevi 90°
Oznaka 2	bez halogena
Proizvođač	OBO
Dimenzija	Ø32mm
Boja	svetlo siva; RAL 7035
Materijal	Polikarbonat/akrilnitril-butadien-stirol
Najmanja prodajna jedinica	25
Jedinica količine	Komad
Težina	7,9 kg
Jedinica težine	kg/100 pari

# Tehnicki list

Krivina cevi, plastika bez halogena

Broj artikla: 2047740



## Dimenzije

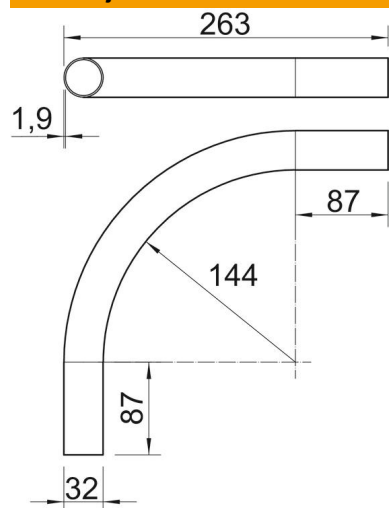

Dužina	263 mm
Dimenzija A	87 mm
Dimenzija D	32 mm
Dimenzija L	263 mm
Dimenzija M (mm)	M32
Dimenzija r	144 mm
Dimenzija t	1,9 mm

## Tehnički podaci

Varijanta	Utično
Fleksibilno	ne
za nominalni prečnik cevi	32 mm
bez halogena	da
Sa naglavkom	ne
Ugao krivine	90 °