

Feder podloška M6



St	čelik
G	galvanski pocinkovano

Matični podaci

Broj artikla	3405060
Tip	LWS M6 G
Oznaka 1	Opružni prsten
Proizvođač	OBO
Dimenzija	M6
Materijal	Čelik
Površina	galvanski pocinkovano
Standard za površinu	EN ISO 19598 / EN ISO 4042
Najmanja prodajna jedinica	100
Jedinica količine	Komad
Težina	0,07 kg
Jedinica težine	kg/100 pari

Dimenzije

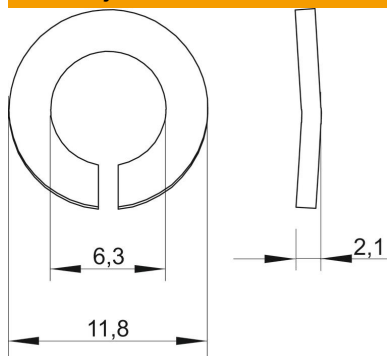

Visina	2,1 mm
Debljina lima	0,08 in
Dimenzija D	0,46 in
Dimenzija D	0,25 in
Dimenzija D	6,3 mm
Dimenzija D maks.	11,8 mm
Dimenzija D min.	11,8 mm
Dimenzija h	2,1 mm

Tehnički podaci

Navoj	M6
Unutrašnji prečnik	0,25 mm
Varijanta sigurnosne podloške	talasasto

Tehnicki list

Opružni prsten

Broj artikla: 3405060

