

Feder podloška M8



St	čelik
G	galvanski pocinkovano

Matični podaci

Broj artikla	3405087
Tip	LWS M8 G
Oznaka 1	Opružni prsten
Proizvođač	OBO
Dimenzija	M8
Materijal	Čelik
Površina	galvanski pocinkovano
Standard za površinu	EN ISO 19598 / EN ISO 4042
Najmanja prodajna jedinica	100
Jedinica količine	Komad
Težina	0,13 kg
Jedinica težine	kg/100 pari

Dimenzije

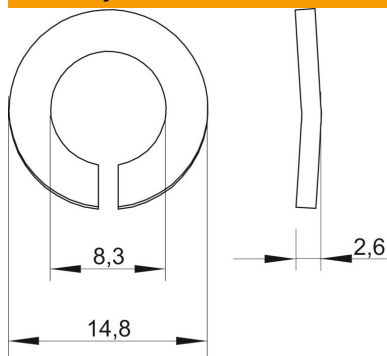

Visina	2,6 mm
Debljina lima	0,1 in
Dimenzija D	0,58 in
Dimenzija D	0,33 in
Dimenzija D	8,3 mm
Dimenzija D maks.	14,8 mm
Dimenzija D min.	14,8 mm
Dimenzija h	2,6 mm

Tehnički podaci

Navoj	M8
Unutrašnji prečnik	0,33 mm
Varijanta sigurnosne podloške	talasasto

Tehnicki list

Opružni prsten

Broj artikla: 3405087

