

# Tehnicki list

## Reducir i završni lim DD

Broj artikla: 7107420



Redukcioni ugaonik i završni lim za nosače kablova bočne visine 85 mm.  
Od širine 150 mm potreban je perforirani podkaiš.  
Zajedno sa odgovarajućim materijalom za pričvršćivanje.

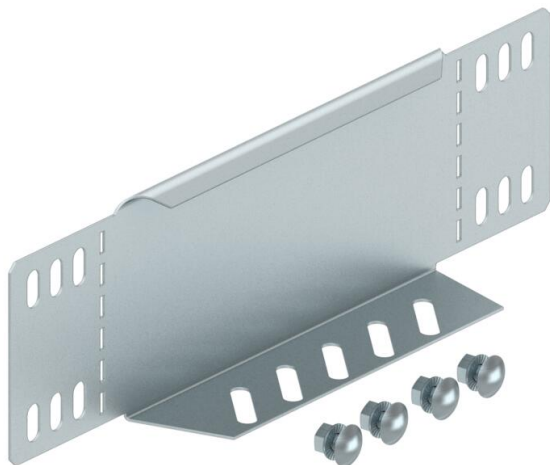

**St** čelik

**DD** hladno pocinkovano cink/aluminijum, double dip

### Matični podaci

Broj artikla	7107420
Tip	RWEB 860 DD
Oznaka 1	Reducir i završni lim
Oznaka 2	za nosače kablova
Proizvođač	OBO
Dimenzija	85x600
Materijal	Čelik
Površina	hladno pocinkovano cink/aluminijum, double dip
Standard za površinu	DIN EN 10346
Najmanja prodajna jedinica	1
Jedinica količine	Komad
Težina	63 kg
Jedinica težine	kg/100 pari

# Tehnicki list

Reducir i završni lim DD

Broj artikla: 7107420



## Dimenzije

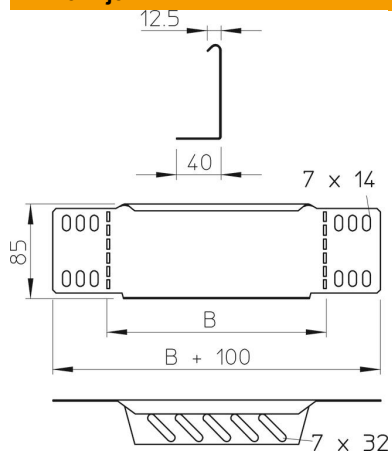

Širina	600 mm
Širina	24 in
Visina	85 mm
Visina	3 in
Debljina lima	1 mm
Dimenzija B	600 mm

## Tehnički podaci

Održavanje funkcionalnosti	ne
Nerđajući čelik, nagrižen	ne