

Tehnicki list

Galvanski pocinkovana čelična krivina, bez navoja

Broj artikla: 2046808



90°-krivina sa fazoniranim naglavkom, za elektroinstalacione cevi prema EN 61386-1. Sa ravnom unutrašnjom stranom.



St čelik

G galvanski pocinkovano

Matični podaci

Broj artikla	2046808
Tip	SBN16 G
Oznaka 1	Stapa krivina
Oznaka 2	bez navoja
Proizvođač	OBO
Dimenzija	Ø16mm
Materijal	Čelik
Površina	galvanski pocinkovano
Standard za površinu	EN ISO 19598 / EN ISO 4042
Najmanja prodajna jedinica	15
Jedinica količine	Komad
Težina	7,2 kg
Jedinica težine	kg/100 pari

Tehnicki list

Galvanski pocinkovana čelična krivina, bez navoja

Broj artikla: 2046808



Dimenzije

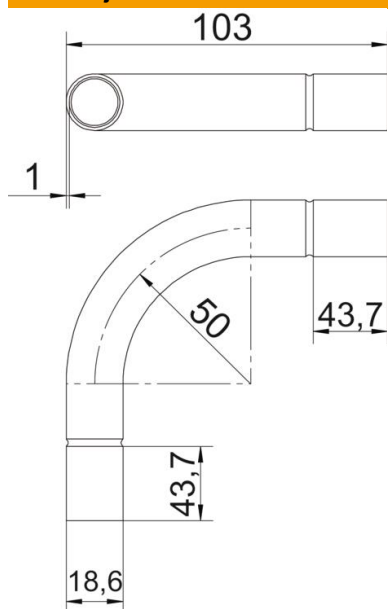

Dimenzija A	43,7 mm
Dimenzija B	103 mm
Dimenzija D	18,6 mm
Dimenzija D	16,6 mm
Dimenzija I	25 mm
Dimenzija M (mm)	M16
Dimenzija r	50 mm
Dimenzija t	1 mm

Tehnički podaci

Varijanta	Utično
Fleksibilno	ne
za nominalni prečnik cevi	16 mm
bez halogena	ne
S revizionim otvorom i poklopcem	ne
Sa naglavkom	da
Površina četkana	ne
Polirana površina	ne
Ugao krivine	90 °
Dvodelno	ne